



SE Monterings och användarinstruktioner

Rullställning 5100 och 5200

Trapptorn 5300

Hantverkarställning 5400 och 5500



EN 1004

760251

www.altrex.se

Relax. It's an Altrex.



Manual montering och användning

art. no. 760251
Version 07/09 SWE
Replaces: version 04/09 ENG

Copyright Altrex B.V. ©'09

Alla rättigheter förbehålles. Ingen del av denna publikation får kopieras, lagras i en automatiserad datafil eller offentliggöras på något sätt eller form, vare sig elektroniskt, mekaniskt genom fotokopiering, inspelning eller på något annat sätt, utan tillåtelse från Altrex BV Zwolle. Denna skrift får endast användas för Altrex produkter.

Tryckfel och andra felaktigheter kan förekomma.

Copyright Altrex B.V. © '09

All rights reserved. No part of this publication may be duplicated, stored in an automated data file, or disclosed in any way or form, whether electronically, mechanically by photocopying, recording, or in any other way, without prior consent from Altrex B.V. Zwolle. This publication may only be used for Altrex products.

Misprints and printing errors reserved.

	Sida
I Introduktion	4
II Generellt	4
II.I Användning	4
II.II Tillägg för användning av ställningarna	5
II.III Checklista för användning av ställningarna	5
II.IV Kontroll, hantering och underhåll	6
II.V Demontering av ställning	6
II.VI Flytta monterad rullställning	6
II.VII Montera och/eller reparera utbytesdel	6
II.VIII Garantivillkor	7
II.IX Montering av sparklist	7
II.X Låspinnar för ramar	7
III Rullställning 5100	8
III.I Konfigurationsblad	8
III.II Metod för montering	9
IV Rullställning 5200	12
IV.I Konfigurationsblad	12
IV.II Metod för montering	13
V Rullställning med trapp 5300	16
V.I Konfigurationsblad	16
V.II Metod för montering	17
VI Hantverkarställning 5400	20
VI.I Konfigurationsblad	20
VI.II Metod för montering	21
VII Hantverkarställning 5500	24
VII.I Konfigurationsblad	24
VII.II Metod för montering	25
VIII Diagram för turordning vid montering av ställningarna 5200-5500	28
IX Barlast	29
X Delar för 5000 serien	30
XI Instruktion på ställningarna	31

I Introduktion

Denna manual är endast avsedd att användas med hantverkarställningar och rullställningskonfigurationer som beskrivs i denna manual och användarhandbok.

Innan du börjar monteringen av ställningen, bör du noggrant läsa igenom denna handbok. Ställningen som används skall monteras och används i enlighet med denna handbok.

Alla instruktionerna i bruksanvisningen måste följas strikt.

Om instruktionerna i denna handbok inte följs, kan olyckor uppstå. Altrex kan inte hållas ansvarig för eventuella skador till följd av montering eller användning av en Altrexställning som inte stämmer överens med denna manual.

Arbetsgivaren, handledare och användare är ansvariga för korrekt användning av ställningarna i enlighet med den här handboken och de måste se till att denna bruksanvisning finns tillgänglig alltid när arbetet utförs med hjälp av någon av manualens ställningar.

II Generellt

Ett brett urval av konfigurationer är möjligt med Altrex 5000-seriens moduluppbyggda rullställningar. För rullställningarnas standardtorn hänvisar vi er till konfigurationstabellerna i denna manual.

För alla icke-standardiserade konfigurationer, så kallade kombinationskonfigurationer, kontakta Altrex. Dessa inställningar måste alltid kontrolleras för styrkan och stabiliteten i enlighet med den europeiska standarden EN 1004. Detaljerna för denna kontroll måste finnas på arbetsplatsen.

Ställningarna får endast monteras, demonteras eller ändras under ledning av en behörig person och av anställda som har fått tillräcklig och särskild utbildning för det planerade arbetet, i fråga om de särskilda risker som framför allt behandlar

- förståelse montering, demontering eller omkonfiguration av tornet i fråga;
- säker montering, demontering eller konvertering av tornet i fråga;
- åtgärder för att undvika faror för personer eller föremål,

- säkerhetsåtgärder när väderförhållandena förändras på ett sätt som kan påverka säkerheten för tornen i fråga;

- den tillåtna belastningen;

- varje annan risk som kan uppstå som en följd av ovannämnda montering och demontering eller ombyggnadsarbeten.

De personer som ansvarar för arbetet och de anställda som deltar i arbetet skall ha tillgång till en kopia av denna handbok.

Endast Altrex originaldelar ska användas för montering.

Höjden på den första steget måste vara högst 40 cm. Om höjden är högre än 40 cm ska ett steg (stigbygel) bifogas/monteras eller en plattform på lägsta höjden i ramen som ramp.

Altrexställningarnas konfigurationer uppfyller den europeiska standarden EN1004, belastningsklass 3 (för styrka och stabilitet) och EN1298 (för manualer)

Lokala lagar och lagstiftning kan omfatta åtgärder utöver dem som anges i denna handbok.

Om möjligt och om det kan ske utan risk för säkerheten bör personer som arbetar med montering säkra sig mot vägg eller motsvarande. Man bör inte säkra sig själv i ställningstornet, om inte ställningen är förankrad i väggen.

II.I Användning

Altrex 5000 ställningarna är lämpliga för arbete på hög höjd

Serie	Max. plattformshöjd	
	Inomhus	Utomhus
5100	8.2 meter	8.2 meter
5200	12.2 meter	8.2 meter
5300	12.2 meter	8.2 meter
5400	3.8 meter	3.8 meter
5500	12.2 meter	8.2 meter

*Högre höjder kan vara möjligt efter samråd med Altrex och på grundval av styrka och stabilitetsberäkningar.

- Den högsta tillåtna last per plattform är 200 kg/m².
- Den maximala belastningen på ställningstornet (som helhet) är 750 kg.
- Horisontella laster som överstiger 30 kg kräver att

- ställningen förankras i väggen.
- Ställningen får endast användas på horisontella plan och fasta ytor.
- Ställningen får inte användas vid vindhastigheter på mer än 14 m / s (max. 6 Beaufort).
- Ställningen får inte användas i händelse av storm, snö, is, skyfall eller blixtnedslag.
- Hänga upp eller hissa upp ställningen är inte tillåtet.
- Ställningen får inte användas för att få tillträde till andra konstruktioner.
- Kontakta Altrex BV för något särskilt konfiguration som inte beskrivs i denna handbok.
- Standardkonfigurationerna inte beräknade på användning av presenningar och/eller reklamskyltar.
- Ställning ska inte kunna glida iväg eller göra rörelser som den inte är avsedd för.

II.II Tillägg för användning av ställningarna

- När du arbetar med ställningar bör du ha lämpliga säkra skor, arbetshandskar och hjälm bör användas.
 - Bestig aldrig ställningstornet på utsidan och stå aldrig på diagonal eller horisontalstagen.
 - Höj aldrig höjden på arbetsplattformen med hjälp av stegar, lådor, etc. [1]
 - Basen, dimensioner på plattformarna får inte ökas på något sätt.
 - Användning av lyftanordningar till ställningarna är inte tillåtet [2], de kan allvarligt påverka stabiliteten. Delar och verktyg kan endast tas upp (till arbetet våningen) manuellt, med hjälp av en hink och rep.
 - Om tornet ska placeras på en mjuk yta, ska markplåtar eller U-profiler ligga under hjulen [3]
 - Särskild uppmärksamhet bör ägnas åt vindens belastning på områden som påverkas av vind, till exempel öppna konstruktioner och i hörnen i en byggnad.
- Vid en vindstyrka på över 14 m/s (max. 6 Beaufort), samt i slutet av arbetsdagen, ska rullställningen flyttas till icke blåsig plats. [4]
- Inga ytterligare arbetsplattformar eller andra föremål ska fästas på utsidan av standardrulltornen.
 - Stegen får inte vara monterad mellan tornet och en byggnad.
 - Tornet får inte luta mer än 1%. Det är lika med 4 cm på 4 meters höjd.
 - Vidta tillräckliga åtgärder mot väderinflenser som bidrar till att garantera säkra arbetsförhållanden på rullställningstornet.

- Om det behövs, bifoga stabilisatorer. De är inte obligatoriskt under 2.5 m men det rekommenderas för arbete som innebär betydande horisontella krafter.
- vidta tillräckliga åtgärder mot miljömässiga faktorer som kan bidra till att garantera säkra arbetsförhållanden på ställningen.
- Använd skyddsräcke när detta är nödvändigt ur säkerhetssynpunkt eller att lagen kräver det.
- Lämna aldrig en ställning oövervakad. Se till att obehöriga inte får tillgång till ställningstornen.
- Användning av en kombination av ställningars delar av olika märken/tillverkare är inte tillåtet.
- Arbetsplatsen runt tornet måste vara avspärrat med hjälp av koner och/eller avspärrningsband.
- Se till att säkerhet alltid prioriteras vid arbete med ställningar.
- Minst 2 personer ska alltid användas för att montera en rullställning. [5]

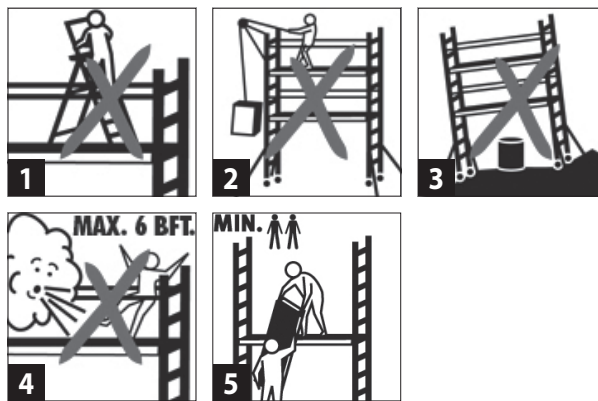

II.III Checklista för användning av ställning

När en ställning åter används bör följande alltid kontrolleras:

1. att ställningen är den rätta för den avsedda användningen
2. att platsen där tornet monteras möjliggör säker användning;
3. att tornet fortfarande kan användas på ett säkert sätt;
4. att underlaget är horisontellt, plant och tillräckligt bärande;
5. att de miljömässiga faktorer, såsom öppnande av dörrar, automatiskt jalousier, elektriska kablar, trafik och/eller förbipasserande etc., inte skapar farliga situationer;
6. att det finns tillräckligt med fritt utrymme för att kunna montera och använda ställningen säkert;

7. att alla obligatoriska delar, säkerhetsdetaljer och verktyg finns på arbetsplatsen;
8. att inga skadade delar eller delar av andra märken används.
9. att tornet är monterade i enlighet med denna manual och i överensstämmelse med konfigurationen och barlast tabellen;
10. att den högsta monteringshöjden inte överskrids;
11. att det är lätt att klättra upp på insidan av tornet;
12. att hjulen är ordentligt fastsatt, nivåanpassas och att bromsar används;
13. att ramarna är korrekt monterade och säkrade;
14. att horisontalstag, diagonalstag monteras och säkras i rätt position;
15. att stödben är korrekt monterade,
16. att ställningen är vinkelrät (kontrollera med hjälp av ett vattenpass);
17. att ställningen är stabil;
18. att plattformarna ligger i rätt läge och att vindsäkerhetslåsen är låsta;
19. att det finns en viloplan/plattform på minst vart 4:e meter;
20. att tornet konfiguration inspekteras ofta (se inspektionsklistermärke);
21. att alla låspinnar finns på plats och att dessa är låsta.

II.IV Kontroll, hantering och underhåll

1. Ställningsdelar måste hanteras och transporteras med omsorg, för att undvika skador.
2. Förvaring bör organiseras på ett sådant sätt att endast oskadade delar, i rätt kvantitet, finns för montering av tornet.
3. Kontrollera att alla rörliga delar fungerar korrekt och säkerställ att dessa inte är trasiga.
4. Kontrollera alla delar. Skadade eller felaktiga delar får inte användas.
5. Skadade delar måste returneras till tillverkaren för kontroll.
6. Ställningar för professionellt bruk måste inspekteras årligen av en expert.
7. Ställning skall besiktigas på nytt före användning efter misstanke av skada efter oväder etc.

II.V Demontering av ställning

Ställning bör demonteras efter anvisningar för

montering, men i omvänd ordning.

II.VI Flytta monterad rullställning

- För att flytta ställningstornet måste ställningen sänkas till högst 6,2 meter.
- För att flytta tornet, höj stödbenen till maximalt 10 cm.
- Hjulen frigörs genom att trycka på bromspedalen.

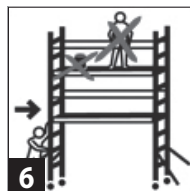

- När ställningen flyttas får ingen person och/eller material av något slag vara kvar på ställningen. [6]
- Kontrollera i förväg att miljöfaktorer, t.ex. öppna dörrar, tak, gropar, automatiskt fungerande jalousier, luftelkablar, trafik och/eller förbipasserande etc. inte utgör någon risk så farliga situationer uppstår medan rullställningen flyttas
- Flytta en rullställning i längsgående riktning eller i diagonal riktning, manuellt över ett plant, horisontellt och tillräckligt bärkraftigt underlag. Se till att tornet inte börja luta under flytten.
- Omedelbart efter flytt av tornet ska hjulnivåer justeras och hjulen låsas genom att trycka på bromspedalen.
- Efter flytten, tornet måste återigen vara i lod, detta bör göras med hjälp av ett vattenpass.
- Än en gång justera alla stödbenen, så att de är i kontakt med underlaget.

II.VII Montera och/eller reparera utbytesdel

Reservdelar levererade av Altrex skall monteras på rätt Altrexprodukt och på samma sätt som den del som skall ersättas. Montering och/eller reparation sker på egen risk och bekostas av kunden. Altrex är inte ansvarig för skador som orsakats av felaktig montering och/eller reparation. Mot betalning, kan Altrex kallas in för reparation av din produkt och/eller montering av delarna i fråga.

II.VIII Garantivillkor

Dessa Altrexprodukter har konstruerats, tillverkats och testats med största omsorg. Om dessa produkt används i enlighet med anvisningar och avsedd användning, gäller garanti på följande villkor:

- 1 Altrex garanterar tillförlitligheten hos produkten och kvaliteten på det material som används för produkten.
- 2 Vi kommer att rätta till eventuella fel som omfattas av garantin genom att ersätta den defekta delen, eller själva produkten eller genom att leverera en del för utbyte.
- 3 Vad som inte omfattas av garantin är fel som uppstår på grund av följande:
 - a) Användning av produkten som strider mot det avsedda ändamålet eller som strider mot bruksanvisningen.
 - b) Normalt slitage av produkten.
 - c) Montage eller reparation av kunden eller av tredje part (med undantag för montering av reservdelar som Altrex avser ovan under punkt 2).
 - d) Ändrade statliga regler gällande typ eller kvaliteten på det material som används i produkten.
4. Alla brister som upptäcks efter leverans av produkten bör rapporteras omedelbart till Altrex. Om anmälan av dessa fel inte sker omedelbart upphör garantin att gälla. För att göra en fordran under garantitiden ska Altrex eller din Altrexåterförsäljare förse med bevis för inköpet.
5. Fel på produkten måste rapporteras till Altrex eller din Altrexåterförsäljare så snart som möjligt, men senast inom 14 dagar från det att felet konstaterats.
6.
 - a) Om en fordran skall göras inom garantivillkoren måste Altrex ha möjlighet att undersöka produktens skick och produkten måste göras tillgänglig för detta ändamål. Framkommer det vid undersökningen att produkten har använts felaktigt, kommer kostnaderna för undersökningen att belasta kunden.
 - b) Om kunden begär en utredning som skall utföras av ett oberoende institut, så betalas kostnaderna för denna undersökning av kunden om det fastställs i undersökningen att produkten har använts felaktigt. Kostnaderna för undersö-

kningen bekostas också av kunden om Altrex erbjuder att reparera eller ersätta produkten utan kostnad för kunden.

II.IX Montering av sparklist

Montera sparklist enligt diagrammet.

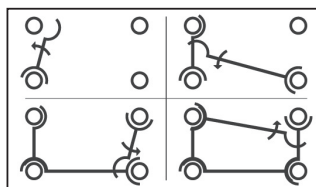

II.X Låspinnar för ramar

Säkring av ramar med låspinnar.

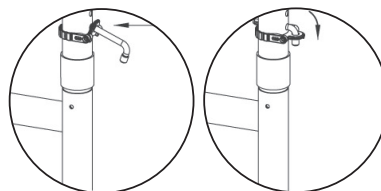

III Rullställning 5100

III.I Konfigurationsblad 5100

EN 1004-3-8/8-XXXX

Plattformshöjd (m)			2.20	4.20 ^{1,2}	6.20 ¹	8.20 ^{1,2}
Arbets höjd (m)			4.20	6.20	8.20	10.20

0.75 x 1.85 m	Beskrivning	Artikel nr.	vikt (kg)				
	Stegram 75-28-7	301107	7,6	2	4	6	8
	Skyddsräckesram 75-50-2	302910	3,1	2	2	2	2
	Ben med hjul Ø 200 mm Prof	511230	5,2	4	4	4	4
	Plattform 1,85 m med lucka (trä)	304410	14,8	1	1	2	2
	Fiber-Deck® plattform 1,85 med lucka	305210	10,8	1	1	2	2
	Diagonalstag 185-21 Prof	303721	2,0	2	4	6	8
	Horisontalstag 185-4 Prof	303704	1,9	6	6	10	10
	Stödben Easy-Lock® universal	305613	7,6	0	2	2	2
	Sparklistuppsättning 2 / 0,75 Easy-Fit®	305505	4,5	1	1	1	1
Sparklistuppsättning 2 / 1,85 Easy-Fit®	305501	8,8	1	1	1	1	
Total vikt (kg) inklusive träplattformar				85,7	120,1	161,7	180,9
Total vikt (kg) inklusive Fiber-Deck® plattformar				81,7	116,1	153,7	172,9

0.75 x 2.45 m	Beskrivning	Artikel nr.	vikt (kg)				
	Stegram 75-28-7	301107	7,6	2	4	6	8
	Skyddsräckesram 75-50-2	302910	3,1	2	2	2	2
	Ben med hjul Ø 200 mm Prof	511230	5,2	4	4	4	4
	Plattform 2,45 m med lucka (trä)	304510	18,7	1	1	2	2
	Fiber-Deck® plattform 2,45 med lucka	305310	13,7	1	1	2	2
	Diagonalstag 245-16 Prof	303716	2,5	2	4	6	8
	Horisontalstag 245-6 Prof	303706	2,3	6	6	10	10
	Stödben Easy-Lock® universal	305613	7,6	0	2	2	2
	Sparklistuppsättning 2 / 0,75 Easy-Fit®	305505	4,5	1	1	1	1
Sparklistuppsättning 2 / 2,45 Easy-Fit®	305502	10,9	1	1	1	1	
Total vikt (kg) inklusive träplattformar				95,1	130,5	178,6	198,8
Total vikt (kg) inklusive Fiber-Deck® plattformar				90,1	125,5	168,6	188,8

0.75 x 3.05 m	Beskrivning	Artikel nr.	vikt (kg)				
	Stegram 75-28-7	301107	7,6	2	4	6	8
	Skyddsräckesram 75-50-2	302910	3,1	2	2	2	2
	Ben med hjul Ø 200 mm Prof	511230	5,2	4	4	4	4
	Plattform 3,05 m med lucka (trä)	304610	23,6	1	1	2	2
	Fiber-Deck® plattform 3.05 med lucka	305410	17,3	1	1	2	2
	Diagonalstag 305-22 Prof	303722	2,7	2	4	6	8
	Horisontalstag 305-8 Prof	303708	2,6	6	6	10	10
	Stödben Easy-Lock® universal	305613	7,6	-	2	2	2
	Sparklistuppsättning 2 / 0,75 Easy-Fit®	305505	4,5	1	1	1	1
Sparklistuppsättning 2 / 3,05 Easy-Fit®	305503	12,8	1	1	1	1	
Total vikt (kg) inklusive träplattformar				104,1	139,9	194,5	215,1
Total vikt (kg) inklusive Fiber-Deck® plattformar				97,8	133,6	181,9	202,5

¹⁾ Om tornet används som ett fristående torn i denna konfiguration måste det finnas 4 stabilisatorer runt det.

²⁾ 1 extra plattform och 4 Horisontalstag behövs för montering av den här konfigurationen.

III.II Metod för montering 5100

1. Montera hjulen i stegramarna.

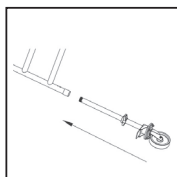

2. Anslut stegramarna genom att använda 2 horisontalstag. Montera horisontalstagen längst ut och längst ner på respektive sida om stegramarnas vertikala del.

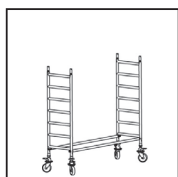

3. Placera två diagonalstag som ett kors mellan det 2:a och 6:e steget i stegramen, en på varsin sida om ramen. Placera en plattform med lucka på stegramen nederst (plattformen flyttas senare).

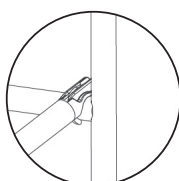
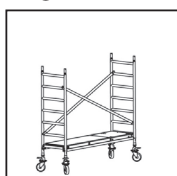

Rikta hjulen utåt. Lås hjulen så att de pekar utåt. Lås hjulen genom att trycka ner bromspedalen. Ställ sedan in ställningen i horisontellt läge både i längdled och på bredden med hjälp av ett vattenpass. Ramarna och horisontalstagen ska vara i lod.

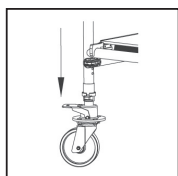

För en konfiguration med en plattformshöjd på 2,2 meter följ steg 4, 5 och 6.

4. Stå på den undre plattformen och montera 2 räckeramar ovanpå stegramarna. Säkra skyddsräckeramar med låspinnar. Se II.X. Montera sedan horisontalstag som räckan både i midjehöjd och knähöjd på skyddsräckeramens.

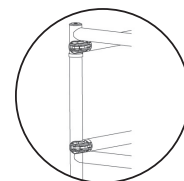
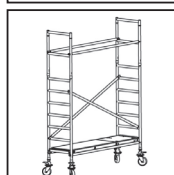
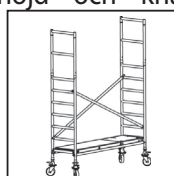

5. Därefter ompositionera plattformen med lucka till 7:e steget i stegramarna. Klättra in genom plattformens lucka och montera de två horisontalstagen mot insidan av ramstolparna som då bildar skyddsräcke.

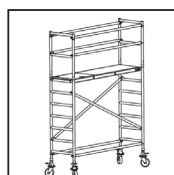

6. Montera sparklisterna. Se II.IX.

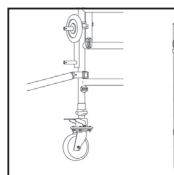

Ställningen är nu redo att användas med en plattformshöjd på 2,2 meter.

Ytterligare montering med 7 pinnars stegramar till en plattformshöjd på 4,2 meter.

7. Tag samma delar som beskrivs i steg 3. Sedan fäster man 4 stödben på hörnen i ställningen, vinkel på ca 120° till el på ställningen.

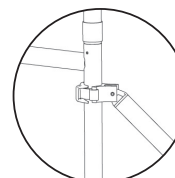
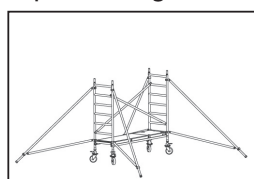

Fäst stödbenen i stolparna under 2:a och 7:e stegpinnarna i stegramarna. Se till att varje ben har kontakt med stabilt underlag och lås stöd-

benen. Placera nedersta delen av stödbenensträngeln någorlunda horisontellt, fäst stödbenen ordentligt och kontrollera att vinkel är ca. 120°.

- 7a. Om det behövs (se barlast tabellen på IX) montera ballast på de 4 stolparna i stegramarna med hjälp av ballasthållarna.

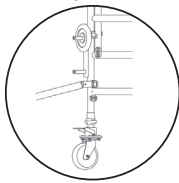

Ballasthållare art. nr. 415277

Ballastvikter 5 kg. art. nr. 415271

8. Stå på plattformen och placera två 7-pinnars stegramarna på basstegramarna. Säkra stegramarna med låspinnar.

Placera två diagonalstag i ett kors mellan de 2: a och 6: e stegpinnarna i övre stegramarna, en var på motstående sida i ramarna. Placera en plattform med lucka på det 7:e steget i undre stegramarna.

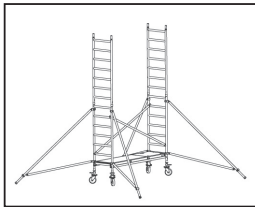

9. Klättra in genom plattformens lucka och placera på båda sidorna vid 2: a och 4: e steget ovanför plattformen fyra horisontalstag som skyddsräcken.

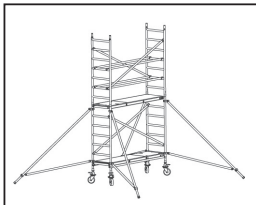

10. För att montera skyddsräckesramar och sparklist följ steg 4, 5 och 6 igen.

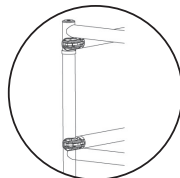

11. Plattformen däremellan kan tas bort innan tornet används!

Ställningen är nu klar för användning.

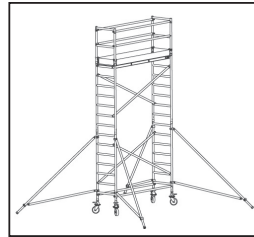

Ytterligare montering med 7-pinnars stegramar till en plattformshöjd på 6,2 meter. Om möjligt använd ett rep för att lyfta delar.

Du behöver 2 plattformar med lucka.

12. Upprepa steg 8 och 9 till önskad plattformshöjd har nåtts. Sedan fortsätter du med steg 4, 5 och 6.

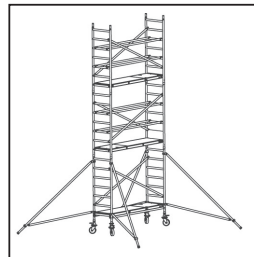

Ytterligare montering med 7-pinnars stegramar till en plattformshöjd av 8,2 meter.

Du behöver 3 plattformar med luckor. Använd ett rep för att lyfta upp delar.

13. Upprepa steg 8 och 9 tills önskad plattformshöjd har nåtts.

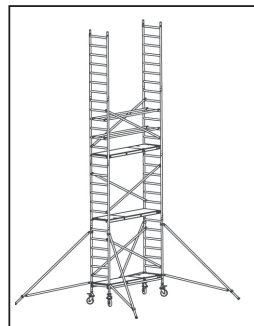

Flytta 2:a plattformen till den 1:a stegpinnen i 4:e stegramen.

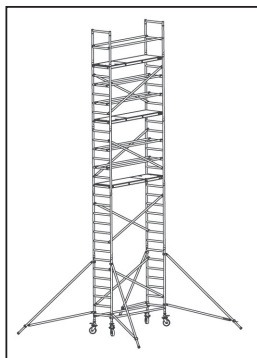

Sedan fortsätter du med steg 4, 5 och 6.

14. Plattformen vid 6 meter höjd kan tas bort innan ställningen används!

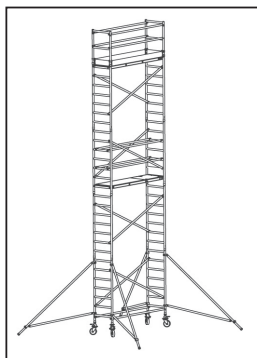

Rullställning 5100 är nu klar för användning.

IV Rullställning 5200

IV.I Konfigurationsblad 5200, 2-4 och 1-2 konfigurationer

EN 1004-3-8/12-XXXX

Plattformshöjd (m)			2.20	4.20 ¹³	6.20 ¹	8.20 ¹³	10.20 ¹	12.20 ¹³
Arbets höjd (m)			4.20	6.20	8.20	10.20	12.20	14.20

1.35 x 1.85 m	Beskrivning	Art. nr.	Vikt (kg)						
	Stegram 135-28-7	301607	10,9	2	4	6	8	10	12
	Skyddsräcke 135-50-2	302920	4,1	2	2	2	2	2	2
	Ben med hjul Ø 200 mm Prof	511230	5,2	4	4	4	4	4	4
	Plattform 1,85 m med lucka (trä)	304410	14,8	1	1	2/1 ²	2/1 ²	3/1 ²	3/1 ²
	Plattform 1,85 m utan lucka (trä)	304420	14,4	1	1/2 ²	2/3 ²	2/4 ²	3/5 ²	3/6 ²
	Fiber-Deck [®] plattform 1,85 med lucka	305210	10,8	1	1	2/1 ²	2/1 ²	3/1 ²	3/1 ²
	Fiber-Deck [®] plattform 1,85 utan lucka	305220	10,1	1	1/2 ²	2/3 ²	2/4 ²	3/5 ²	3/6 ²
	Diagonalstag 185-21 Prof	303721	2,0	4	8	12	16	20	24
	Horisontalstag 185-4 Prof	303704	1,9	6	6	10	10	14	14
	Stödben Easy-Lock [®] universal	305613	7,6	0	2	2	2	2	2
	Sparklistuppsättning 2 / 1,35 Easy-Fit [®]	305506	6,6	1	1	1	1	1	1
	Sparklistuppsättning 2 / 1,85 Easy-Fit [®]	305501	8,8	1	1	1	1	1	1
	Totalvikt (kg) inklusive träplattform			114	174/160	226/226	270/256	322/323	366/353
	Totalvikt (kg) inklusive Fiber-Deck[®] plattform			107	162/152	209/210	249/239	296/298	336/327

1.35 x 2.45 m	Beskrivning	Art. nr.	Vikt (kg)						
	Stegram 135-28-7	301607	10,9	2	4	6	8	10	12
	Skyddsräcke 135-50-2	302920	4,1	2	2	2	2	2	2
	Ben med hjul Ø 200 mm Prof	511230	5,2	4	4	4	4	4	4
	Plattform 2,45 m med lucka (trä)	304510	18,7	1	1	2/1 ²	2/1 ²	3/1 ²	3/1 ²
	Plattform 2,45 m utan lucka (trä)	304520	18,4	1	1/2 ²	2/3 ²	2/4 ²	3/5 ²	3/6 ²
	Fiber-Deck [®] plattform 2,45 med lucka	305310	13,7	1	1	2/1 ²	2/1 ²	3/1 ²	3/1 ²
	Fiber-Deck [®] plattform 2,45 utan lucka	305320	13,3	1	1/2 ²	2/3 ²	2/4 ²	3/5 ²	3/6 ²
	Diagonalstag 245-16 Prof	303716	2,5	4	8	12	16	20	24
	Horisontalstag 245-6 Prof	303706	2,3	6	6	10	10	14	14
	Stödben Easy-Lock [®] universal	305613	7,6	0	2	2	2	2	2
	Sparklistuppsättning 2 / 1,35 Easy-Fit [®]	305506	6,6	1	1	1	1	1	1
	Sparklistuppsättning 2 / 2,45 Easy-Fit [®]	305502	10,9	1	1	1	1	1	1
	Totalvikt (kg) inklusive träplattform			129	195/176	254/254	304/286	364/364	414/369
	Totalvikt (kg) inklusive Fiber-Deck[®] plattform			119	179/166	234/234	279/266	333/334	378/366



1.35 x 3.05 m	Beskrivning	Art. nr.	Vikt (kg)						
	Stegram 135-28-7	301607	10,9	2	4	6	8	10	12
	Skyddsräcke 135-50-2	302920	4,1	2	2	2	2	2	2
	Ben med hjul Ø 200 mm Prof	511230	5,2	4	4	4	4	4	4
	Plattform 3,05 m med lucka (trä)	304610	23,6	1	1	2/1 ²	2/1 ²	3/1 ²	3/1 ²
	Plattform 3,05 m utan lucka (trä)	304620	23,3	1	1/2 ²	2/3 ²	2/4 ²	3/5 ²	3/6 ²
	Fiber-Deck [®] plattform 3,05 med lucka	305410	17,3	1	1	2/1 ²	2/1 ²	3/1 ²	3/1 ²
	Fiber-Deck [®] plattform 3,05 utan lucka	305420	16,7	1	1/2 ²	2/3 ²	2/4 ²	3/5 ²	3/6 ²
	Diagonalstag 305-22 Prof	303722	2,7	4	8	12	16	20	24
	Horisontalstag 305-8 Prof	303708	2,6	6	6	10	10	14	14
	Stödben Easy-Lock [®] samhällsomfattande	305613	7,6	0	2	2	2	2	2
	Sparklistuppsättning 2 / 1,35 Easy-Fit [®]	305506	6,6	1	1	1	1	1	1
	Sparklistuppsättning 2 / 3,05 Easy-Fit [®]	305503	12,8	1	1	1	1	1	1
	Totalvikt (kg) inklusive trä plattform			143	215/191	281/281	337/314	403/404	459/436
	Totalvikt (kg) inklusive Fiber-Deck[®] plattform			130	195/178	255/255	304/288	364/365	413/397

¹⁾ Om tornet används som ett fristående torn vid denna konfiguration måste det finnas 4 stabilisatorer runt det.

²⁾ 1:a siffran hänvisar till en 2-4 konfiguration, den 2:a siffran hänvisar till en 1-2 konfiguration.

IV.II Metod för montering av Rullställning 5200

Ställningen kan användas i två olika konfigurationer.

-  1/2: Varje 2 meter en plattform utan lucka dels en längs långsidan, sedan en på den andra långsidan.
-  2/4: Två plattformar på var 4:e meter varav minst en är med en lucka.

1. Montera hjulen i stegramarna.

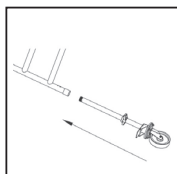

2. Anslut stegramarna enligt bild genom att använda 2 horisontalstag. Montera horisontalstagen, tryck fast från insidan och under 1: a steget på stegramarna.

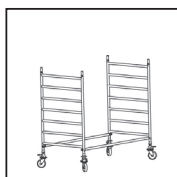

3. Sedan fäster man två diagonalstag på ena sidan av stegramarna i kors mellan den 2: a och 6: e stegpinnen. Placera en plattform utan lucka på de 3:e steget. Sedan fästes två diagonalsstag på andra sidan som ett kryss mellan det 2: a och 6: e steget i stegramarna.

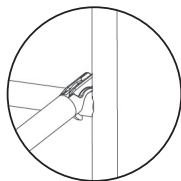
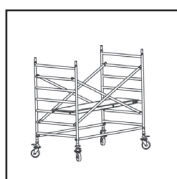

4. Rikta hjulen så att pekar utåt. Lås hjulen genom att trycka ner bromspedalen. Ställ sedan in ställningen horisontellt i längd och breddriktning med hjälp av ett vattenpass på stegram och horisontalstag.

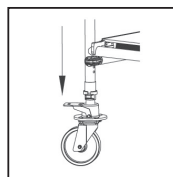

För en ställning med en plattformshöjd på 2,2 meter följ steg 5 till 8.

5. Stå på plattformen och montera 2 skyddsräckesramar till stegramarna. Säkra skyddsräckesramarna med låspinnar. Se II.X. Montera sedan från insidan i knä och höfthöjd horisontalstag mot stolparna i skyddsräckesramarna.

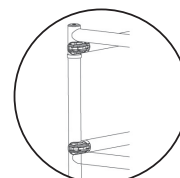
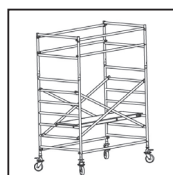

6. Placera en plattform med lucka på 7:e steget på stegramarna.

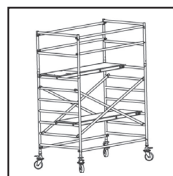

7. Flytta den lägsta plattformen utan lucka till högsta nivån, vilket är 7:e steget i stegramarna.

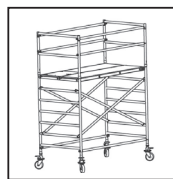

8. Montera sparklisterna enligt II.IX.

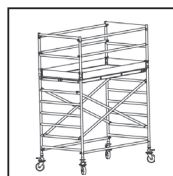

Rullställningen är nu klar för användning för en plattformshöjd på upp till 2,2 meter.

För ytterligare höjd upp till 4,2 meter följ steg 8 till 13, från steg 4.

9. Montera 4 stödben i hörnen på rullställningstornet med en vinkel på ca 120 ° till längdaxel på ställningen. Fäst stödbenen i stolpar under den 2:a och 6:e stegpinnen på stegramarna.

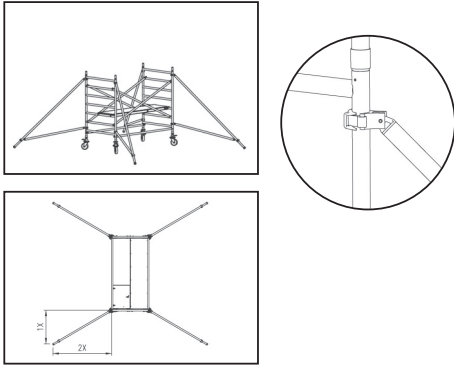

Se till att varje stödben är i kontakt med den fasta markytan. Placera nedersta fästarmen på stödbenen ungefär horisontellt, lås stödbenen och kontrollera vinkel på 120 °.

10. Om det behövs (se barlast tabellen på IX) montera barlasthållare till de 4 stolparna i nedersta stegramarna med vars hjälp ballast kan monteras.

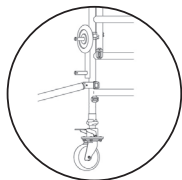

Barlasthållare art. nr. 415277

Barlast 5kg art. nr. 415271

11. Stå på plattformen och placera två 7-pinnars ramar på bottenramarna. Säkra ramar med låspinnar.

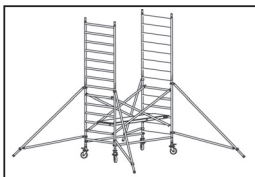

12. Placera två diagonalstag på övre stegramarna som ett kryss mellan den 2:a och 6:e stegpinnen på båda sidorna som bilden visar. Placera ytterligare en plattform på 3:e stegpinnen i nyss nämnda stegram.

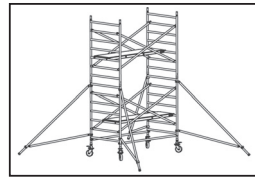

13. Sitt ner på den högsta plattformen och montera en horisontalstag på varje sida överst på övre stegramarna.

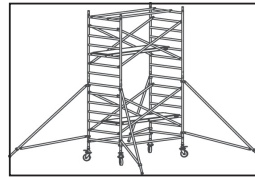

Upprepa steg 11, 12 och 13 tills önskad plattformshöjd uppnås, (6,2 meter, 8,2 meter, 10,2 meter eller 12,2 meter). Följ sedan steg 5 till 8 för montering av räcketramar och horisontalstag som skyddsräcken, fortsatt sedan till steg 14 för att förbereda ställningen för användning. Om möjligt, kan man använda rep för att hissa upp delar.

14. Plattformarna i de olika planen är fortfarande i stånd att garantera säkerheten vid montering.

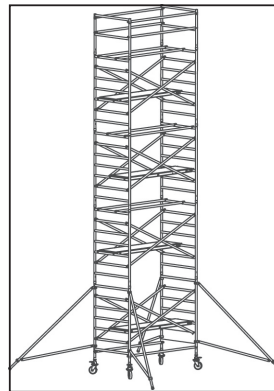

Ställningstornet kan ställas in i två konfigurationer, 1 plattform fördelas varannan meter (1-2 konfiguration) eller två plattformar bredvid varandra var 4:e meter (2-4 konfiguration).

För anpassning av plattformarna till olika konfigurationer följ scheman för montering under VIII.

15. Rullställningstornet är nu klar för användning.

1/2 konfiguration

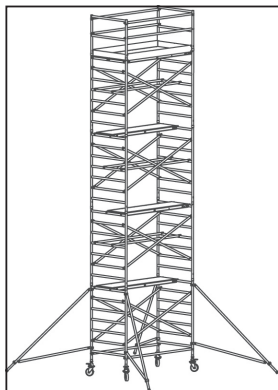

2/4 konfiguration

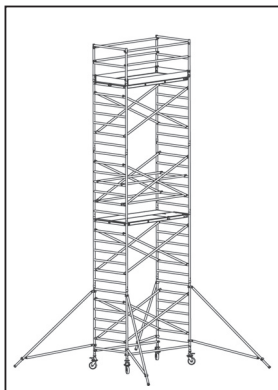

För montering av sparklist se Generellt II.IX.

V Rullställning med trapp

5300

V.I Konfigurationsblad 5300

EN 1004-3-8/12-XXXX

Plattformshöjd (m)			2.20	4.20 ¹	6.20 ¹	8.20 ¹	10.20 ¹	12.20 ^{1,2}
Arbets höjd (m)			4.20	6.20	8.20	10.20	12.20	14.20

1.35 x 2.45 m	Beskrivning	Art. nr..	Vikt (kg)						
	Ram 135-28-7	301607	10,9	1	3	5	7	9	11
	Genomgångsram 5200-28	307008	10,2	1	1	1	1	1	1
	Skyddsräckesram 135-50-2	302920	4,1	2	2	2	2	2	2
	Ben med hjul Ø 200 mm Prof	511230	5,2	4	4	4	4	4	4
	Plattform 2,45 m utan lucka (trä)	304520	18,4	1	2	3	4	5	6
	<i>Fiber-Deck</i> ® plattform 2,45 utan lucka	305320	13,3	1	2	3	4	5	6
	Diagonalstag 245-16 Prof	303716	2,5	3	6	9	12	15	18
	Horisontalstag 245-6 Prof	303706	2,3	5	7	9	11	13	15
	Stödben Easy-Lock® universal	305613	7,6	0	2	2	2	2	2
	Sparklistuppsättning 2 / 1,35 Easy-Fit®	305506	6,6	1	1	1	1	1	1
	Sparklistuppsättning 2 / 2,45 Easy-Fit®	305502	10,9	1	1	1	1	1	1
	Trappor RS 5200 2,45	306015	17,0	1	2	3	4	5	6
	Ledstång för trapporna RS 5200 2,45	306018	3,9	1	2	3	4	5	6
	Brett skyddsräcke	306019	8,7	1	1	1	1	1	1
	Entréstege (för trapporna RS 5200 2,45)	306017	1,8	1	1	1	1	1	1
	Totalvikt (kg) inklusive träplattformar			136,4	224,8	298,0	371,2	444,4	517,6
	Totalvikt (kg) inklusive Fiber-Deck® plattformar			131,3	214,6	221,8	274,4	327,0	379,6

¹⁾ Om trappornet används som ett fristående ställning i denna konfiguration måste det finnas 4 stödben runt om.

²⁾ Trappställningstornets belastning över 10 meter max. 500 kg.
Under montering behövs 1 extra diagonalstag.

V.II Metod för montering av trapptorn 5300

1. För första delen av trapptornet behövs 1 genomgångsram och 1 stegram. Montera hjulen i genomgångsramen och stegramen. Anslut ramarna genom att använda 2 horisontalstag som monteras under lägsta stegpinnarna och som fastsättes från insidan på rambenen.

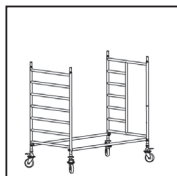

2. Placera 1 diagonalstag mellan ramarna på 3:e ramstegpinnen i stegramen och den 7:e ramstegpinnen på genomgångsramens genomgångssida. Sedan placeras 2 diagonalstag på andra sidan som ett kryss mellan det 2:a och 6:e steget. Använd sedan justeringsanordningen för benen och ställ in grundställningen i horisontellt läge i både längd och breddriktning med hjälp av ett vattenpass.

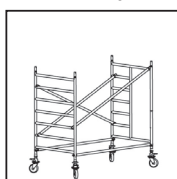

3. Placera trappan mellan det 1:a steget i genomgångsramen och 7:e i stegramen. Fäst entrésteget i nederkant framför ingången till genomgångsramen med kopplingen på utsidan av tornet. Stå sedan på det 5:e steget i trappan och placera en plattform på den 7:e stegpinnen i ramarna. Kontrollera om vindsäkerhetslåset är säkrade.

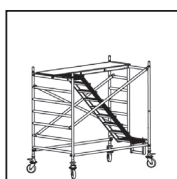

För ett torn med en plattformshöjd på 2,2 meter följ steg 4 till 9.

4. Stå på det 2:a steget i trappan. Fäst sedan en skyddsräckesram över ingången på genomgångsramen. Säkra skyddsräckesramen med låspinnar, se generellt II.X. Placeras sedan ett tillfälligt diagonalstag mellan 7:e stegpinnen i stegramen och det 2:a steget i skyddsräckesramen.



5. Stå på det 5:e steget i trappan. Montera en skyddsräckesram på stegramen. Säkra skyddsräckesramen med låspinnar.



6. Montera ledstången mellan 1:a och 2:a steget i skyddsräckesramen och koppla och dra åt vingmuttrarna så ledstången sitter fast ordentligt. Ta bort tillfälliga diagonalstaget överst på trappsidan.



7. Sitt på plattformen och fäst två horisontalstag från insidan överst på skyddsräckesramarna. Sätt sedan fast ett horisontalstag på trappsidan under det översta steget på stolpar i skyddsräckesramarna.

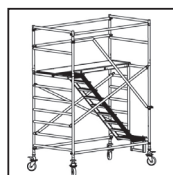

8. Montera sparklisterna. Se II.IX.



9. Montera ett brett skyddsräcke efter långsidan av plattformen mot mitten av skyddsräcket ovanför entrén, sätt fast andra sidan där trappen kommer upp.

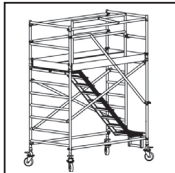

Trapprulltornet med en plattformshöjd på 2,2 meter är nu klar för användning.

För trapptorn med en plattformshöjd på 4.2, 6.2, 8.2, 10.2 eller 12.2 meter, se följande monteringssteg från punkt 10 till 16. Om möjligt använd ett rep för att lyfta delarna.

10. Montera första delen som beskrivs i steg 3. Fäst stödben i hörnen på trapptornet med en vinkel på ca 120° i förhållande till längdaxel. Se till att stödbenen är i kontakt med det fasta underlaget. Placera nedre fästarmen någorlunda horisontellt, lås stödbenen och kontrollera vinkel på 120° samt se till att det fortfarande är perfekt kontakt mot det fasta underlaget.

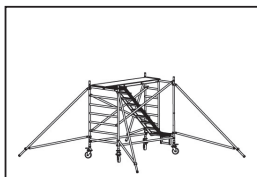

Om det behövs (se barlast tabellen på IX) montera förkopplingsdon på de 4 rambenen för användning av ballasthållare.

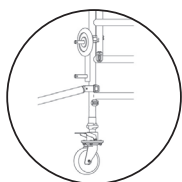

Ballasthållare art. nr. 415277

Ballast 5 kg art. nr. 415271

11. Stå på det 2:a steget i trappen och montera en 7-pinnars stegram på genomgångsramen. Lås ramen med låspinnar. Placera sedan ett tillfälligt diagonalstag mellan 7:e stegpinnen i grundstegramen och 4:e ramstegspinnen den nyss uppsatta ramen ovan genomgångsramen.

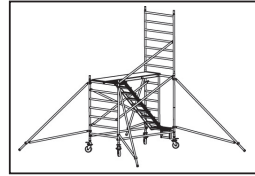

12. Stå på det 5:e steget i trappan och placera en stegram på den andra sidan av tornet och säkra den med låspinnar.

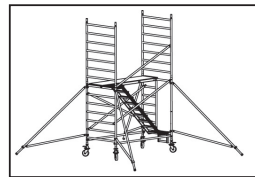

13. Fäst trappräcket ovanför tredje steget i 2:a stegramen och dra åt vingmuttrarna tills det är fastlåst.

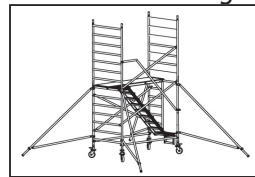

14. Sedan fästes två diagonalstag på sidan av ställningen som ett kryss mellan det 2:a och 6:e steget i de övre ramarna. Nu, på plattformssidan, montera 2 horisontalstag vid det 2:a och 4:e steget i ramarna. Montera sedan denna vånings trapp mellan den 1:a och det 7:e steget i våningens stegramar. Flytta sedan upp det tillfälliga diagonalstaget till 3:e och 7:e stegpinnarna i andra planets stegramar.

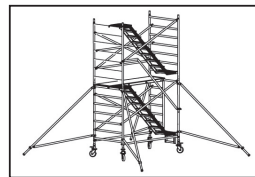

15. Lägg dit en plattform bredvid trappan på toppen stegpinnarna i stegramarna.

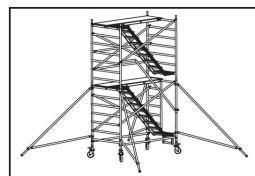

Upprepa steg 11 till 15 tills önskad plattformshöjd har nåtts.

16. För montering av skyddsräcken, sparklist och breda skyddsräcken, upprepa steg 4 till 9.

Trapptornet är nu klar för användning.

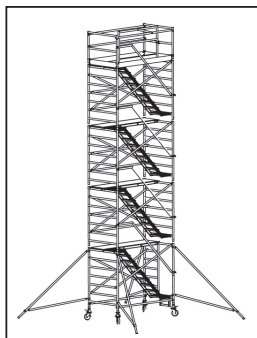

Kommentar: Du kan använda trapptornet 5300 som accesstrapptorn, för ytterligare regler och behov bör du kontakta Altrex B.V.

VI Hantverkarställning 5400

VI.I Konfigurationsblad 5400

EN 1004-3-3.8/3.8XXXX

Plattformshöjd (m)			1.00	1.80	2.70¹	3.80¹²
Arbetshöjd (m)			3.00	3.80	4.70	5.80

	Beskrivning	Art. nr.	Vikt (kg)				
0,75 x 1,85 m	Ram 3 pinnars	321000	12,0	0	0	1	0
	Ram 6 pinnars	321005	20,0	1	1	1	1
	Ram 75-28-7	301107	7,5	0	0	0	2
	Skyddsräcke 75-50-2	302910	6,1	0	2	2	2
	Hjuluppsättning Ø 125 mm dubbel broms (4 x)	324512	5,5	1	1	1	1
	Plattform 1,85 m utan lucka (trä)	304420	14,4	1	0	0	0
	Plattform 1,85 m med lucka (trä)	304410	14,8	0	1	1	1
	<i>Fiber-Deck® plattform 1,85 utan lucka</i>	305220	10,1	1	0	0	0
	<i>Fiber-Deck® plattform 1,85 med lucka</i>	305210	10,8	0	1	1	1
	Horisontalstag 185-4 Prof	303704	1,9	0	5	5	5
	Diagonalstag 185-21 Prof	303721	2,0	0	0	1	3
	Stödben Easy-Lock® universal	305613	7,6	0	0	2	2
	Sparklistuppsättning 2 / 0,75 Easy-Fit®	305505	4,5	0	1	1	1
	Sparklistuppsättning 2 / 1,85 Easy-Fit®	305501	8,8	0	1	1	1
	Totalvikt (kg) inklusive träplattformar			39,9	75,3	104,5	111,5
	Totalvikt (kg) inklusive Fiber-Deck® plattformar			35,6	71,3	100,5	107,5

¹⁾ Om tornet används som ett fristående torn vid denna konfiguration måste 4 stödben monteras runt om.

²⁾ 1 extra plattform behövs för montering av den här konfigurationen.

VI.II Metod för montering av hantverkarställning 5400

För en plattformhöjd på 1 meter följ steg 1 till 3.

1. Montera hjulen i 6-pinnars ramarna.

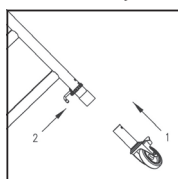

2. Fäll ut den fällbara enheten.

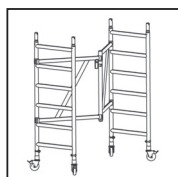

3. Placera en plattform utan lucka på tredje stegpinnen.

Vinkla hjulen så att de pekar utåt, och lås hjulen genom att trycka ner bromspedalen.

Hantverkarställningen är nu klar för en plattformshöjd på 1 meter.

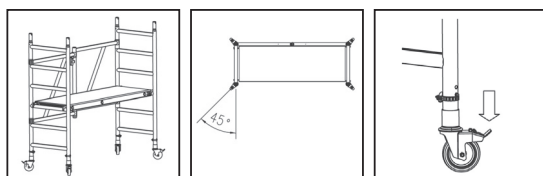

För en plattformshöjd på 1,8 meter, följer du steg 4 till 8.

4. Fortsätt utifrån enheten som beskrivs i steg 1 till 3. Placera nu en plattform med lucka på 3:e stegpinnen. På den öppna sidan av ställningen monteras ett horisontalstag mellan stolpar under första steget.

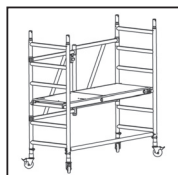

5. Stå på plattformen och montera 2 skyddsräcken ovanpå grundramarna och säkra skyddsräckena med låspinnar.

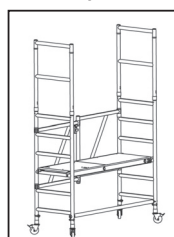

6. Montera 4 horisontalstag som räcken, montera från insidan mot utsidan på stolpar i skyddsräckesramarna.

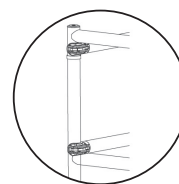
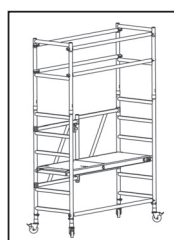

7. Därefter opositionera plattformen med lucka till 6:e stegpinnen i stegramarna.



8. Montera sparklisterna. Se II.IX.



Hantverkarställningen är nu klart att använda med en plattformshöjd på 1,8 meter.

För en plattformshöjd på 2,7 meter följ steg 9 till 14.

9. Tag ställningen som beskrivs i steg 1 till 4. Montera en 3-pinnars fällbar ram ovanpå grundramarna. Lås ramar med låspinnar. Se II.X.



10. Sedan fästes 4 stödben i hörnen på ställningen med en vinkel på ca 120° i förhållande till ställningens längdaxel. Se till att i stödbenen är i kontakt med det fasta underlaget. Placera nedre grenen av stödbenen ungefär horisontellt, montera stödbenen med klämkopplingarna på stolparna och kontrollera vinkel på 120°.

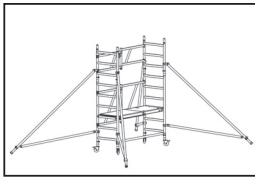

11. Placera två skyddsräckesramar överst på 3-pinnarsenheten och säkra skyddsräckena med låspinnar.



12. Därefter opositionera plattformen med luckan till 3:e stegpinnen i övre stegramarna.



Placera 1 diagonalstag den 1:a och den 5:e mellan stegpinnen i 6-pinnarsramen öppna sidan.

Sitt vid plattformens lucka och montera horisontalstagen som skyddsräcken, montera från insidan mot utsidan av stolpar på skyddsräckesramarna.

13. Montera sparklisterna runt plattformen. Se II.IX.

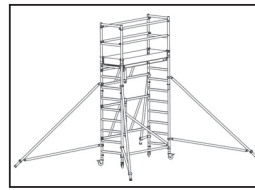

Hantverkarställningen är nu klar att använda med en plattformshöjd på 2,7 meter.

För en plattformshöjd på 3,8 meter följ steg 14 till 21.

14. Tag ställningen som beskrivs i steg 1 till 4

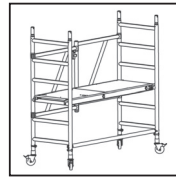

15. Placera 7-pinnarsramar på grunddelen av ställningen. Placera diagonalstag, en på vänster sida och en på höger sida av ramar som ett kryss, mellan den 2:a och 6:e stegpinnen.

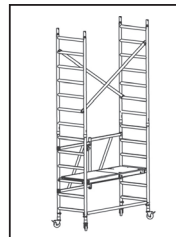

16. Sedan fästes 4:a stödben i hörnen av ställningen med en vinkel på ca 120° i förhållande till längdaxel på ställningen. Se till stödbenen är i kontakt med det fasta underlaget. Placera nedre grenen av stöbnet ungefär horisontellt, montera stabilisatorer med klämkopplingarna på stolparna och kontrollera vinkel på 120°.

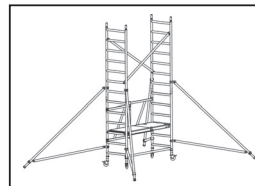

17. Därefter opositionera plattformen med lucka till 6:e stegpinnen i grundramarna. Denna plattform kommer nu att fungera som en tillfällig hjälpplattform.

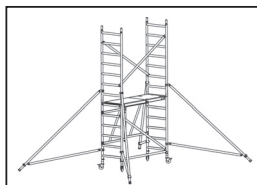

18. Stå sedan på den tillfälliga plattformen, montera först ovanpå stegramarna 2 skyddsräcken och sedan en arbetsplattform med lucka på 7:e stegpinnen i 7-pinnarsstegramarna.



19. Sitt ner vid plattformens lucka och montera horisontalstagen som skyddsräcken, montera från insidan mot utsidan vid stolpar på skyddsräckesramarna. Montera sedan sparklisterna. Se II.IX.

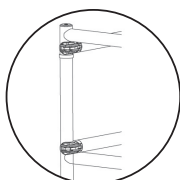

20. Efter montering sparklisterna kan du ta bort den tillfälliga hjälplattformen däremellan.



Hantverkarställningen är nu klar att använda med en plattformshöjd på 3,8 meter.

VII Hantverkarställning 5500

VII.I Konfigurationsblad 5500, 2/4 och 1/2 konfigurationer

EN 1004-3-8/12XXXD

Plattformshöjd (m)				1.00	1.80	3.80 ¹³	5.80 ¹	7.80 ¹³	9.80 ¹	11.80 ¹³
Arbetshöjd (m)				3.00	3.80	5.80	7.80	9.80	11.80	13.80
1.35 x 1.85 m	Beskrivning	Art. nr..	Vikt (kg)							
	Teleskopiskt ihopvikbar ställningsram 6-pinnars	322060	29,0	1	1	1	1	1	1	1
	Ram 135-28-7	301607	10,9	0	0	2	4	6	8	10
	Skyddsräckesram 135-50-2	302920	4,1	0	2	2	2	2	2	2
	Ben med hjul Ø 200 mm Prof	511230	5,2	0	0	4	4	4	4	4
	Uppsättning hjul Ø 125 mm dubbelbroms (4 x)	324512	5,5	1	1	0	0	0	0	0
	Plattform 1,85 m utan lucka (trä)	304420	14,4	2	1	1/2 ²	2/3 ²	2/4 ²	3/5 ²	3/6 ²
	Plattform 1,85 m med lucka (trä)	304410	14,8	0	1	1	2/1 ²	2/1 ²	3/1 ²	3/1 ²
	Fiber-Deck [®] plattform 1,85 utan lucka	305220	10,1	2	1	1/2 ²	2/3 ²	2/4 ²	3/5 ²	3/6 ²
	Fiber-Deck [®] plattform 1,85 med lucka	305210	10,8	0	1	1	2/1 ²	2/1 ²	3/1 ²	3/1 ²
	Horisontal/diagonalstag	303930	3,8	0	0	0	0	1	1	1
	Diagonalstag 185-21 Prof	303721	2,0	0	2	6	10	14	18	22
	Horisontalstag 185-4 Prof	303704	1,9	0	5	5	9	9	13	13
	Stödben Easy-Lock [®] universal	305613	7,6	0	0	2	2	2	2	2
	Sparklistuppsättning 2 / 1,35 Easy-Fit [®]	305506	6,6	0	1	1	1	1	1	1
	Sparklistuppsättning 2 / 1,85 Easy-Fit [®]	305501	8,8	0	1	1	1	1	1	1
	Totalvikt (kg) inklusive träplattformar			63	101	161/176	228/228²	261/275²	328/328²	358/371²
Totalvikt (kg) inklusive Fiber-Deck[®] plattformar			55	93	153/163²	211/211²	245/254²	303/303²	333/342²	
1.35 x 2.45 m	Beskrivning	Art. nr..	Vikt (kg)							
	Teleskopiskt ihopvikbar ställningsram 6-pinnars	322060	29,0	1	1	1	1	1	1	1
	Ram 135-28-7	301607	10,9	0	0	2	4	6	8	10
	Skyddsräckesram 135-50-2	302920	4,1	0	2	2	2	2	2	2
	Ben med hjul Ø 200 mm Prof	511230	5,2	0	0	4	4	4	4	4
	Hjuluppsättning Ø 125 mm dubbelbroms (4 x)	324512	5,5	1	1	0	0	0	0	0
	Plattform 2,45 m utan lucka (trä)	304520	18,4	2	1	1/2 ²	2/3 ²	2/4 ²	3/5 ²	3/6 ²
	Plattform 2,45 m med lucka (trä)	304510	18,7	0	1	1	2/1 ²	2/1 ²	3/1 ²	3/1 ²
	Fiber-Deck [®] plattform 2,45 utan lucka	305320	13,3	2	1	1/2 ²	2/3 ²	2/4 ²	3/5 ²	3/6 ²
	Fiber-Deck [®] plattform 2,45 med lucka	305310	13,7	0	1	1	2/1 ²	2/1 ²	3/1 ²	3/1 ²
	Horisontal/diagonalstag	303930	3,8	0	0	0	0	1	1	1
	Diagonalstag 245-16 Prof	303716	2,5	0	2	6	10	14	18	22
	Horisontalstag 245-6 Prof	303706	2,3	0	5	5	9	9	13	13
	Stödben Easy-Lock [®] universal	305613	7,6	0	0	2	2	2	2	2
	Sparklistuppsättning 2 / 1,35 Easy-Fit [®]	305506	6,6	0	1	1	1	1	1	1
	Sparklistuppsättning 2 / 2,45 Easy-Fit [®]	305502	10,9	0	1	1	1	1	1	1
	Totalvikt (kg) inklusive träplattformar			71	114	176/195²	254/254²	290/308²	368/368²	400/418²
Totalvikt (kg) inklusive Fiber-Deck[®] plattformar			61	104	166/179²	234/234²	270/283²	337/337²	369/382²	
1.35 x 3.05 m	Beskrivning	Art. nr..	Vikt (kg)							
	Teleskopiskt ihopvikbar ställningsram 6-pinnars	322060	29,0	1	1	1	1	1	1	1
	Ram 135-28-7	301607	10,9	0	0	2	4	6	8	10
	Skyddsräckesram 135-50-2	302920	4,1	0	2	2	2	2	2	2
	Ben med hjul Ø 200 mm Prof	511230	5,2	0	0	4	4	4	4	4
	Hjuluppsättning Ø 125 mm dubbelbroms (4 x)	324512	5,5	1	1	0	0	0	0	0
	Plattform 3.05 m without trapdoor (wood)	304620	23,3	2	1	1/2 ²	2/3 ²	2/4 ²	3/5 ²	3/6 ²
	Plattform 3.05 m with trapdoor (wood)	304610	23,6	0	1	1	2/1 ²	2/1 ²	3/1 ²	3/1 ²
	Fiber-Deck [®] plattform 3.05 utan lucka	305420	16,7	2	1	1/2 ²	2/3 ²	2/4 ²	3/5 ²	3/6 ²
	Fiber-Deck [®] plattform 3.05 med lucka	305410	17,3	0	1	1	2/1 ²	2/1 ²	3/1 ²	3/1 ²
	Horisontal/diagonalstag	303930	3,8	0	0	0	0	1	1	1
	Diagonalstag 305-22 Prof	303722	2,7	0	2	6	10	14	18	22
	Horisontalstag 305-8 Prof	303708	2,6	0	5	5	9	9	13	13
	Stödben Easy-Lock [®] universal	305613	7,6	0	0	2	2	2	2	2
	Sparklistuppsättning 2 / 1.35 Easy-Fit [®]	305506	6,6	0	1	1	1	1	1	1
	Sparklistuppsättning 2 / 3.05 Easy-Fit [®]	305503	12,8	0	1	1	1	1	1	1
	Totalvikt (kg) inklusive träplattformar			81	114	178/201²	257/257²	293/316²	373/373²	405/428²
Totalvikt (kg) inklusive Fiber-Deck[®] plattformar			68	102	165/181²	231/231²	268/284²	334/334²	367/382²	

¹⁾ Om ställningen används som en fristående ställning i denna konfiguration måste 4 stödben monteras runt om.

²⁾ 1:a siffran hänvisar till en 2/4 konfiguration, den 2:a siffran hänvisar till en 1/2 konfiguration.

³⁾ 2 horisontalstag behövs för montering av den här konfigurationen

VII.II Metod för montering av hantverkarställning 5500

Ställningen 5500 kan användas i två olika konfigurationer.



1/2: Varannan meter med plattform utan lucka längs ena långsidan, sedan plattform på den andra långsidan.



2/4: Dubbla plattformar i bredd alla fyra meter varav minst en är med en lucka.

1a. I en baskonfiguration och en plattformshöjd på 1 meter och 1,8 meter montera hjul Ø 125 mm i den fällbara ställningen och säkra dem.

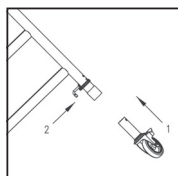

1b. För högre konfigurationer montera ben med hjul Ø 200 mm i den fällbara ställningen.

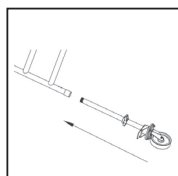

2a. För en baskonfiguration och en plattformshöjd på 1 meter och 1,8 meter vik ut ställningsenheten, lås gångjärnen och dra ut teleskoparmarna på båda sidor lika långt tills du når önskad plattformslängd och säkra dem.

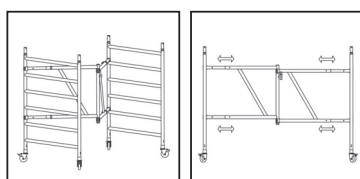

2b. För högre konfigurationer fästes vid den öppna delen av ställningen 1 horisontalstag, montera från insidan mot utsidan, under 1: a stegpinnen på stolparna.

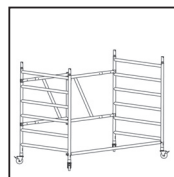

3. Then place a platform without trapdoor on the 3rd rung of the base frame on the open side of the folding unit. Then attach 2 diagonal braces on the open side of the tower, in a cross between the 1st and the 5th rung of the frames.

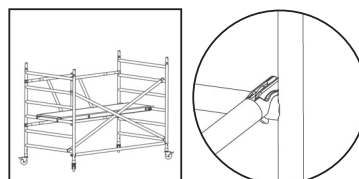

Placera sedan en plattform utan lucka på den öppna sidan av ställningsenheten. Fäst sedan 2 diagonalstag på den öppna sidan av ställningen, i ett kryss mellan den 1:a och den 5:e stegpinnen i stegramarna.

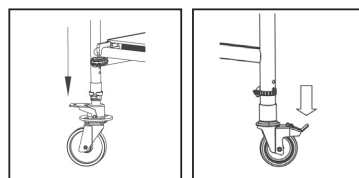

Ställ sedan in basramarna horisontellt i bredd och längdled med hjälp av ett vattenpass på stegramarna och horisontalstag.

För en ställning med en plattformshöjd på 1,8 meter fortsätt monteringen enligt steg 4 till 7.

4. Stå på plattformen och montera 2 skyddsräckesramar på ställningsramarna. Säkra skyddsräckesramarna med låspinnar. Montera sedan horisontalstag som skyddsräcken i knä och höfthöjd på skyddsräckesramarna, montera från insidan mot utsidan på skyddsräckesramarnas stolpar.

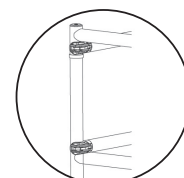
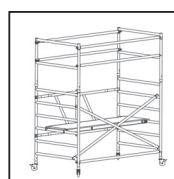

5. Placera en plattform med lucka på 6:e stegpinnen, (eller vid ytterligare montering, se nästa bildruta).

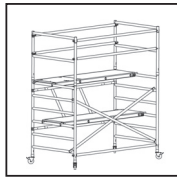

6. Flytta den lägsta plattformen utan lucka till högsta nivån (6:e stegpinnen).

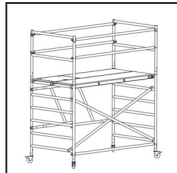

7. Montera sedan sparklisterna från insidan mot utsidan på stolparna i skyddsräckesramarna.

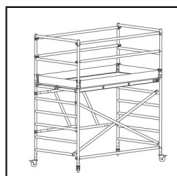

Hantverkarställningen är nu klar att användas på plattformshöjder upp till 1,8 meter.

För ytterligare montering till en plattformshöjd på 3,8 meter, följ steg 8 till 11.

8. Använd grundställning som beskrivs i steg 1b, 2b och 3. Stå på plattformen och placera två 7-pinnarsramar på grunddelen av ställningen. Säkra ramar med låspinnar. Se II.X.

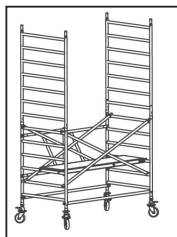

9. Montera 4 stödben i hörnen av ställningen med en vinkel på ca 120 ° i förhållande till längdaxel på ställningen. Montera stödbenens kopplingar runt stolparna, strax under 7:e och under 2:a stegpinnen, placera nedersta grenen av stödbenen (ungefär) horisontellt. Se till att stödbenen är i kontakt med det fasta underlaget och i rätt position. Lås fast stödbenen och kontrollera vinkel på 120 °.

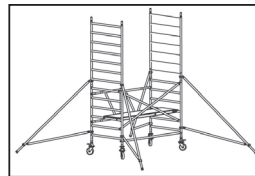

Om det behövs (se barlasttabellen på IX) bifoga barlasthållare och barlast för montering på de 4:a stolparna i ställningen.

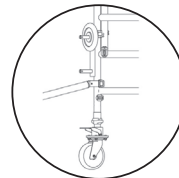

Barlastställare art. nr. 415277

Barlast 5kg art. nr. 415271

10. Fäst sedan två diagonalstag som ett kryss mellan 2: a och 6: e stegpinnarna på båda sidor av de övre stegramarna. Placera ytterligare en plattform på 3:e stegpinnen i övre ramarna, placeras i förhållande till plattformen nedan .

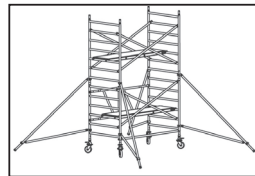

11. Sitt på den översta plattformen och montera horisontalstag på varje sida fyra stegpinnar ovanför den översta plattformen.

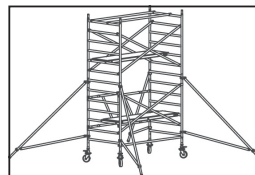

Upprepa steg 8 till 11 tills önskad plattformshöjd på 5,8 meter, 7,8 meter, 9,8 meter eller 11,8 meter har uppnåtts. För att fästa skyddsräckesramar och skyddsräckesstag följ steg 4 till 7, gå vidare till steg 12 för att förbereda tornet för användning. Använd om möjligt ett rep för att lyfta upp delarna.

12. Plattformarna i mellan är nu fortfarande i på plats för att garantera säkerheten vid montering.

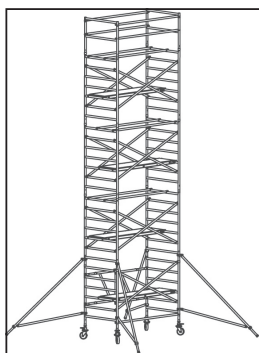

Ställningen kan konfigureras i två konfigurationer, 1 plattform på varannan meter (1-2 konfiguration), med två plattformar bredvid varandra var 4:e meter blir det en (2-4 konfiguration). Plattformarna i mellan inklusive dess horisontalstag som användes som skyddsräcken vid montering måste flyttas innan ställningen kan användas.

För justering av plattformar följ scheman för montering under VIII.

Tornet är nu klar för användning.

1/2 konfiguration

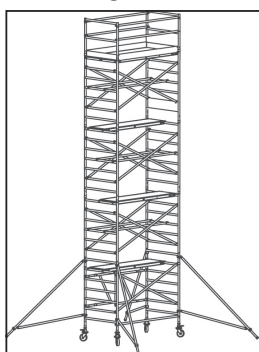

2/4 konfiguration

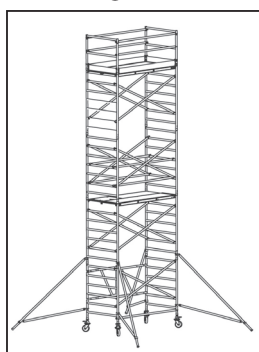

SE VIII Diagram för turordning vid montering av ställningarna 5200-5500

2/4 (2 plattformar var 4:e meter)

1/2 (1 plattform varannan meter, förskjuten)

GENERELLT

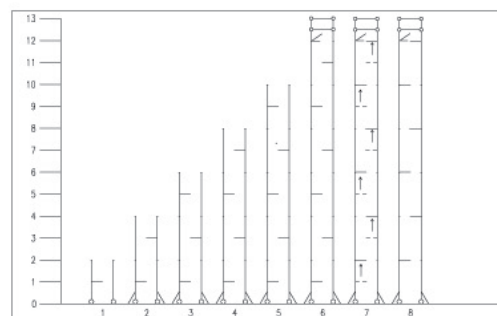
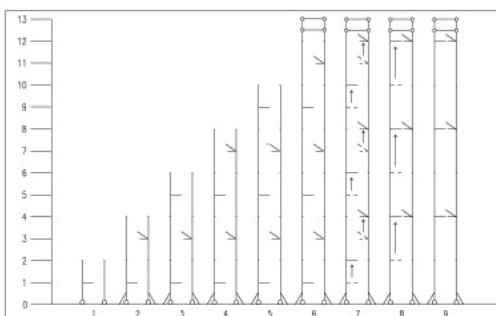
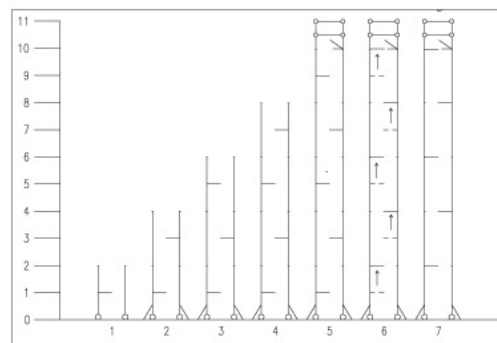
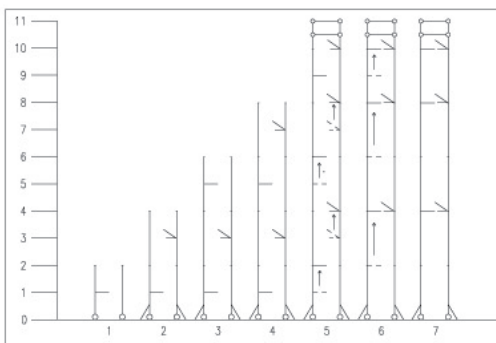
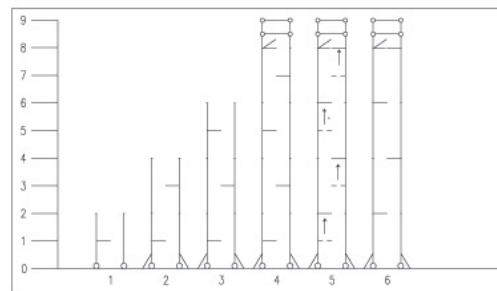
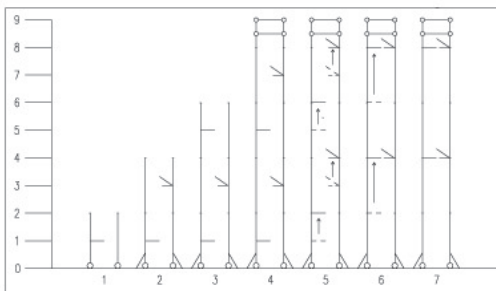
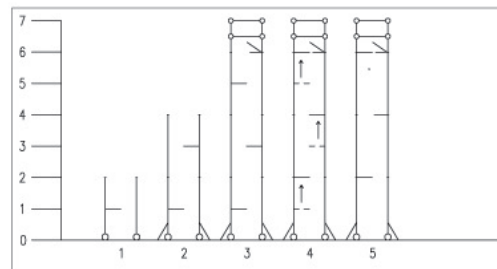
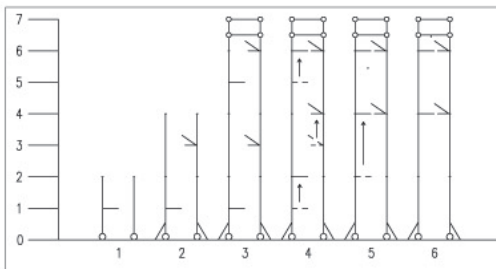
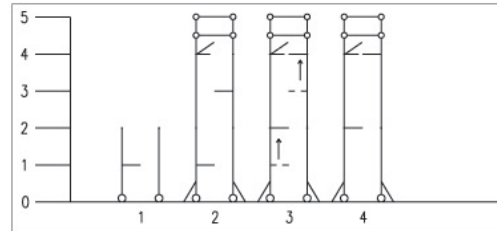
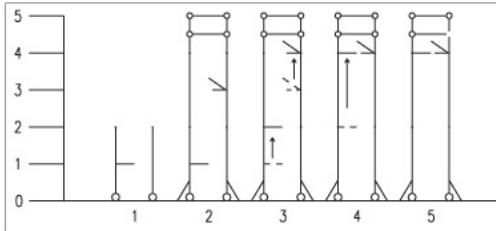
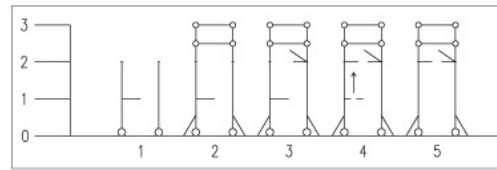
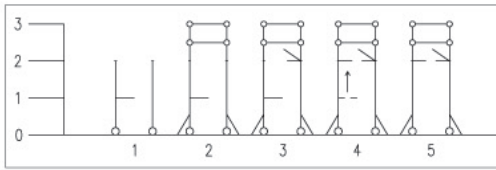

IX Barlast

I vissa situationer ska alltid ställningen vara försedd med barlast. Barlasttabellen anger i vilka situationer barlast måste användas. Den korrekta mängden barlastskivor, artikelnummer 415271, måste vara monterade på de fyra stolparna nederst på stegramarna, med hjälp av barlasthållare, artikelnummer 415277.

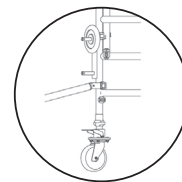

SE

GENERELLT

RS 5100													
Antal ballastvikter på 5kg per ben med hjul													
	Höjd på plattform (meter)	INSIDA						UTSIDA					
		Trä			Fiber			Trä			Fiber		
		1.85	2.45	3.05	1.85	2.45	3.05	1.85	2.45	3.05	1.85	2.45	3.05
1/4 konfiguration	2.2	0	0	0	0	0	0	0	0	0	0	0	0
	4.2	0	0	0	0	0	0	0	0	0	0	0	0
	6.2	0	0	0	0	0	0	0	0	0	0	1	0
	8.2	0	0	0	0	0	0	3	2	3	3	3	4

RS 5200-5500													
Antal ballastvikter på 5kg per ben med hjul													
	Höjd på plattform (meter)	INSIDA						UTSIDA					
		Trä			Fiber			Trä			Fiber		
		1.85	2.45	3.05	1.85	2.45	3.05	1.85	2.45	3.05	1.85	2.45	3.05
1/2 konfiguration	2.2	0	0	0	0	0	0	0	0	0	0	0	0
	4.2	0	0	0	0	0	0	0	0	0	0	0	0
	6.2	0	0	0	0	0	0	0	0	0	1	0	0
	8.2	0	0	0	0	0	0	4	1	2	5	2	4
	10.2	0	0	0	0	0	0	NA	NA	NA	NA	NA	NA
	12.2	0	0	0	0	0	0	NA	NA	NA	NA	NA	NA
2/4 konfiguration	2.2	0	0	0	0	0	0						
	4.2	0	0	0	0	0	0						
	6.2	0	0	0	0	0	0				1		
	8.2	0	0	0	0	0	0	5	2	1	6	2	2
	10.2	0	0	0	0	0	0	NA	NA	NA	NA	NA	NA
	12.2	0	0	0	0	0	0	NA	NA	NA	NA	NA	NA

RS 5300					
Antal ballastvikter på 5kg per ben med hjul					
	Höjd på plattform (meter)	2.45 meters plattform			
		INSIDA		UTSIDA	
		Trä	Fiber	Trä	Fiber
standard konfiguration	2.2	0	0	0	0
	4.2	0	0	0	0
	6.2	0	0	0	0
	8.2	0	0	1	2
	10.2	0	0	NA	NA
	12.2	0	0	NA	NA

1/4	1 plattform var 4:e meter,
1/2	1 plattform varannan meter, förskjuten
2/4	2 plattformar var 4:e meter, stängd
NA	Ej tillämpligt
X	Antal ballastvikterna per ben med hjul
Barlasthållare artikelnummer: 415277	
Ballast 5kg artikelnummer: 415271	

SE X Delar för 5000 serien

GENERELLT

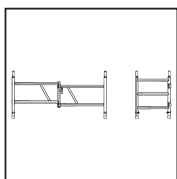

Hopfällbar 3-pinnarsram 75-28-3 321000

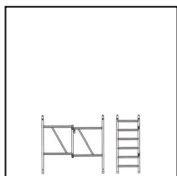

Hopfällbar 6-pinnarsram 75-28-6 321005

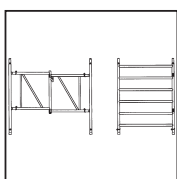

Hopfällbar 6-pinnarsram 135-28-6 322060

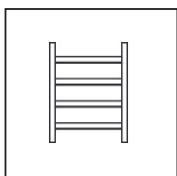

Stegram 75-28-4 301104

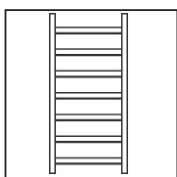

Stegram 75-28-7 301107

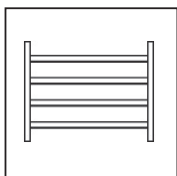

Stegram 135-28-4 301604



Stegram 135-28-7 301607

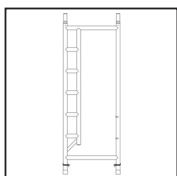

genomgångsram 5100-28 307020

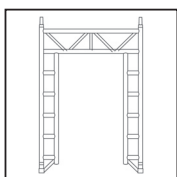

Markplansgenomgångsram 307000

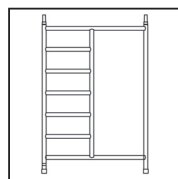

Genomgångsram 307008

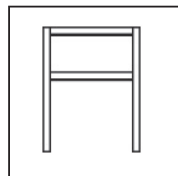

Skyddsräcke 75-50-2 302910

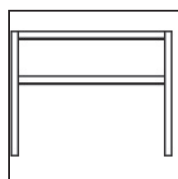

Skyddsräcke 135-50-2 302920

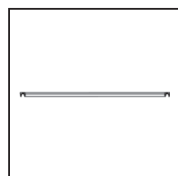

Horisontalstag (skyddsräcke)
185-28-4 303704
245-28-6 303706
305-28-8 303708

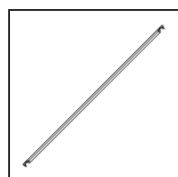

Diagonalstag 185-28-21 303721
245-28-16 303716
305-28-22 303722

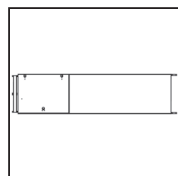

Plattform med lucka
Trä Fiber-Deck®
185 304410 305210
245 304510 305310
305 304610 305410

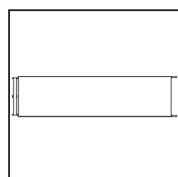

Plattform utan lucka
Trä Fiber-Deck®
185 304420 305220
245 304520 305320
305 304620 305420

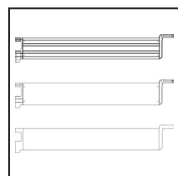



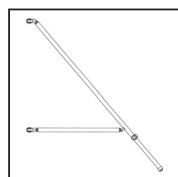



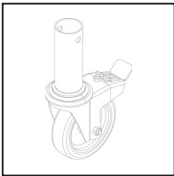

Sparklistset Easy-Fit®
75 (kortsida) 305505
135 (kortsida) 305506
185 (långsida) 305501
245 (långsida) 305502
305 (långsida) 305503

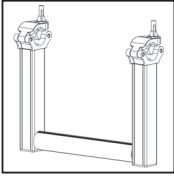
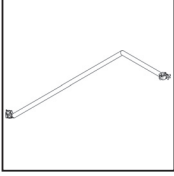
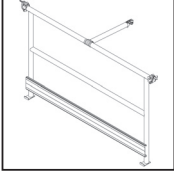
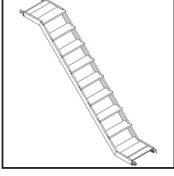
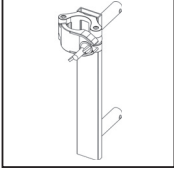
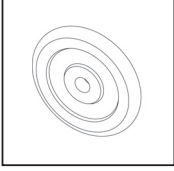

Stödben Easylock Universal 305613

XI Instruktion på ställningarna

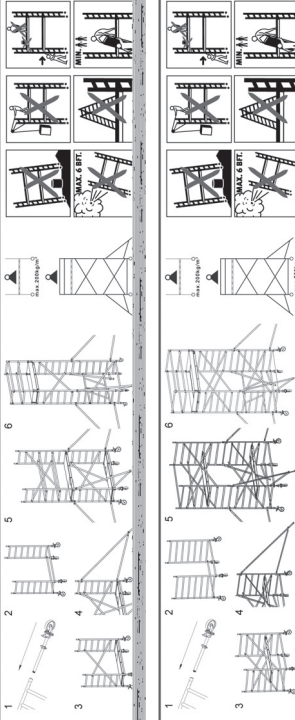
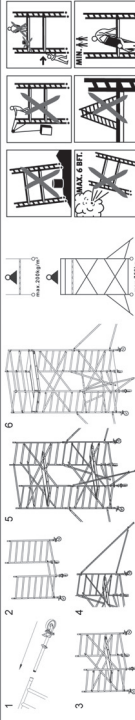
	Hjul ø 125 mm	322010
	Ben med hjul ø 200 mm	511230
	Entréstep	306017
	Ledstång	306018
	Brett skyddsräcke	306019
	Ställningstrappa	306015
	Barlasthållare	415277
	Barlast 5 kg	415271

	
Altrex B.V. P.O. Box 30160 8003 CD Zwolle The Netherlands www.altrex.com	Altrex B.V. P.O. Box 30160 8003 CD Zwolle The Netherlands www.altrex.com
EN 1004-3-8/12 XXXD	EN 1004-3-8/12 AXXD
	
	
	
5100 5400	5200 5300 5500

I betraktande av aktuella säkerhetsfrågor som bygger på relevant europeisk lagstiftning, så är instruktionerna här intill vilka är noterade på ställningarna resp. representativa. De intilliggande instruktionerna måste följas på det sätt som beskrivs närmare i manualen.



**Altrex Svenska AB
Västra Rydsvägen 132
SE-196 31 Kungsängen
www.altrex.se**

**Altrex B.V.
P.O. Box 30160
8003 CD Zwolle
The Netherlands
www.altrex.com**